

ZERO

flächenbündig

kantig

reduziert

81 mm Bautiefe



System

Bautiefe	81 mm
Uf-Wert	1,1
Ansichtsbreite	111 mm
Glas Ug 0,5	0,78 W/m ² k
Glasstärke	48 mm



Außen

Ansicht von Rahmen,
Flügel und Glas
flächenbündig.

2 mm Kanten-Radien
für moderne Optik.



Innen

Ansicht mit
Dekorfolie in
Anthrazitgrau Ulti-Matt
oder Black Ulti-Matt.



Anthrazitgrau Ulti-Matt

Black Ulti-Matt

kantige Optik

Innen eckige Glasleisten
für eine kantige Ansicht.

2 mm Kanten-Radien für
Modernes Design.



Anthrazitgrau Ulti-Matt

Das Upgrade!

Schlanker ip-Steckgriff
mit reduzierter Rosette
gegen Aufpreis.



Griff Edelstahl
Profil weiß



Griff schwarz eloxiert
Profil foliert anthrazit grau Ulti-matt



Griff mittelbronze eloxiert
Profil foliert black Ulti-matt

ip-Select-Griffe

ip-Steckgriffe im besonderen Design in drei verschiedenen Eloxalen gegen Aufpreis.

Weitere Steckgriffe auf Anfrage möglich.



Design Hans Kollhoff
schwarz eloxiert



Design Jasper Morrison
schwarz eloxiert



Design Heike Falkenberg
schwarz eloxiert

Zu empfehlen.

Passend zur reduzierten,
kantigen Innen- und Außen-
ansicht empfehlen wir
verdeckt liegende Beschläge.



ZERO

RAL-Farben

Eloxal- und Spezialfarben

Strukturen



Moosgrün RAL 6005 matt
Pulver IG 5803 A6005 0A00
Zuschlag: 45 %



Achatgrau RAL 7038 matt
Pulver IG 5803 A7038 0A00
Zuschlag: 45 %



Schokobraun RAL 8017 matt
Pulver IG 5803 A8017 0A00
Zuschlag: 45 %

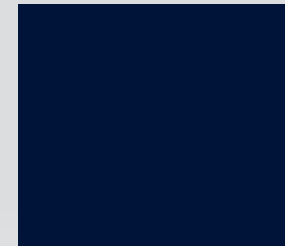

Stahlblau RAL 5011 matt
Pulver IG 5803 A5011 0A00
Zuschlag: 45 %



Basaltgrau RAL 7012 matt
Pulver IG 5803 A7012 0A00
Zuschlag: 45 %

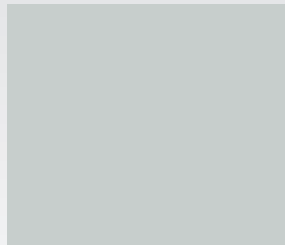

Lichtgrau RAL 7035 matt
Pulver IG 5803 A7035 0A00
Zuschlag: 45 %

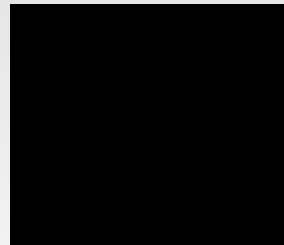

Schwarzbraun RAL 8022 matt
Pulver IG 5803 A8022 0A00
Zuschlag: 45 %



Purpurrot RAL 3004 matt
Pulver IG 5803 A3004 0A00
Zuschlag: 45 %



Schiefergrau RAL 7015 matt
Pulver IG 5803 A7015 0A00
Zuschlag: 45 %

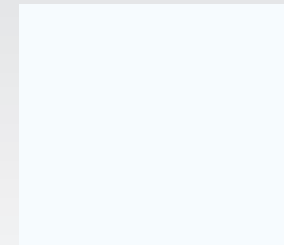

Verkehrsweiß RAL 9016 matt
Pulver IG 5803 A9016 0A00
Zuschlag: 45 %



Anthrazitgrau RAL 7016 matt
Pulver IG 5803 A7016 0A00
Zuschlag: 45 %

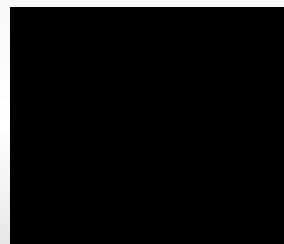

Graphit schwarz RAL 9011 matt
Pulver IG 5803 A9011 0A00
Zuschlag: 45 %

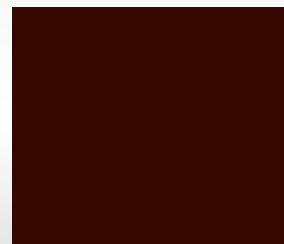

Mahagonibraun RAL 8016 matt
Pulver IG 5803 A8016 0A00
Zuschlag: 45 %



Verkehrsweiß RAL 9016 feinstruktur
Pulver IG 581 MA 9016 0A00
Zuschlag: 45 %

Aufgrund drucktechnischer Gegebenheiten können Farbabweichungen zwischen den Darstellungen im Katalog und den Original-Produkten auftreten. Ihr Fachhändler zeigt Ihnen gerne die Original-Farbmuster.

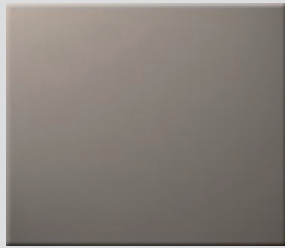

C 32
Eloxiert E6/C-32
Zuschlag: 45 %



C 35
Eloxiert E6/C-35
Zuschlag: 45 %

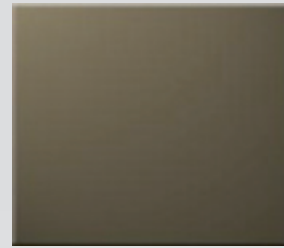

C 33
Eloxiert E6/C-33
Zuschlag: 45 %

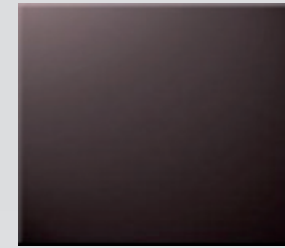

C 34
Eloxiert E6/C-34
Zuschlag: 45 %

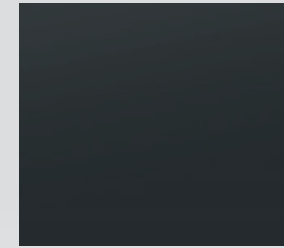

DB 703 glatt
Pulver Axalta AE 30257750122
Zuschlag: 45 %

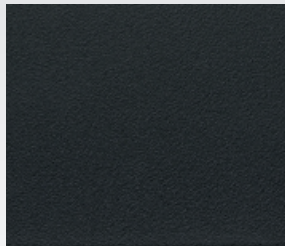

DB 703 Feinstruktur
Pulver Inver PE/P/Q 76505
Zuschlag: 45 %

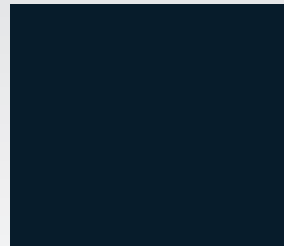

Schwarzgrau RAL 7021 matt
Pulver IG 5803 A7021 0A00
Zuschlag: 45 %



DB 702 glatt
Pulver IG 5803 E9007 0A10
Zuschlag: 45 %

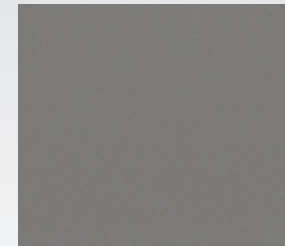

DB 702 Feinstruktur
Pulver IG 581 ME 9007 0A10
Zuschlag: 45 %

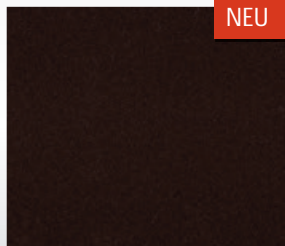

Dunkelbraun Stumpfmatt FS RAL 8077
Pulver IG 591 TA 8556 0A00
Zuschlag: 55 %

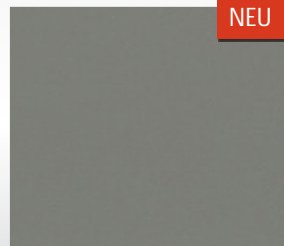

Steingrau RAL 7030 Feinstruktur
Pulver IG 581 MA 7030 0A00
Zuschlag: 55 %



Beigegrü RAL 7006 matt
Pulver IG 5803 A7006 0A00
Zuschlag: 55 %

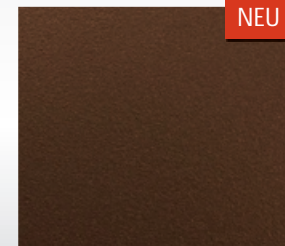

Architectural Bronze
Pulver IG 591 TE 81576R35
Zuschlag: 55 %

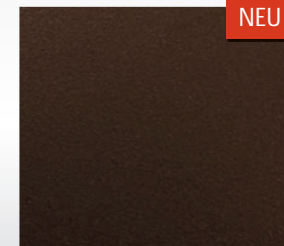

Marrone 04 metallic Feinstruktur
Pulver Tiger 29/60740
Zuschlag: 55 %

Aufgrund drucktechnischer Gegebenheiten können Farbabweichungen zwischen den Darstellungen im Katalog und den Original-Produkten auftreten. Ihr Fachhändler zeigt Ihnen gerne die Original-Farbmuster.

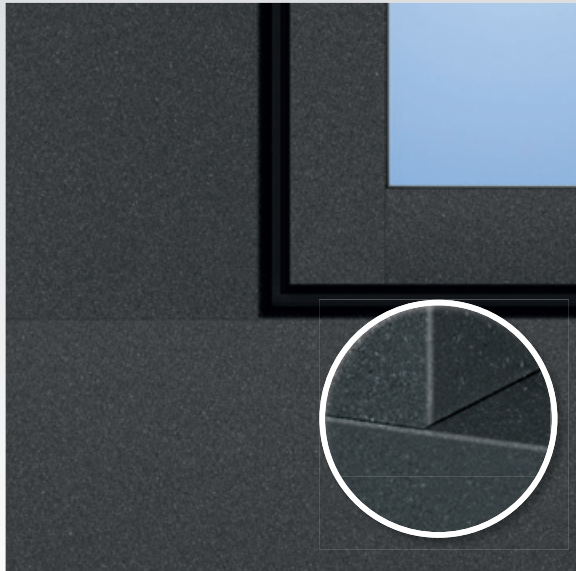

mattiert

(Standard)

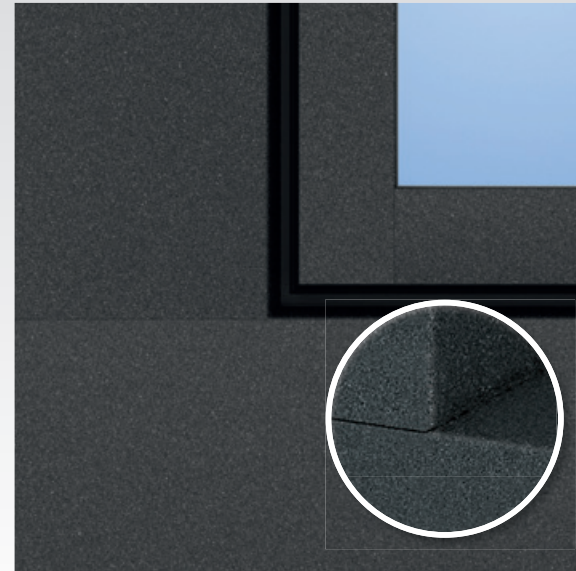

fein strukturiert

(auf Bestellung)

ZERO Technik

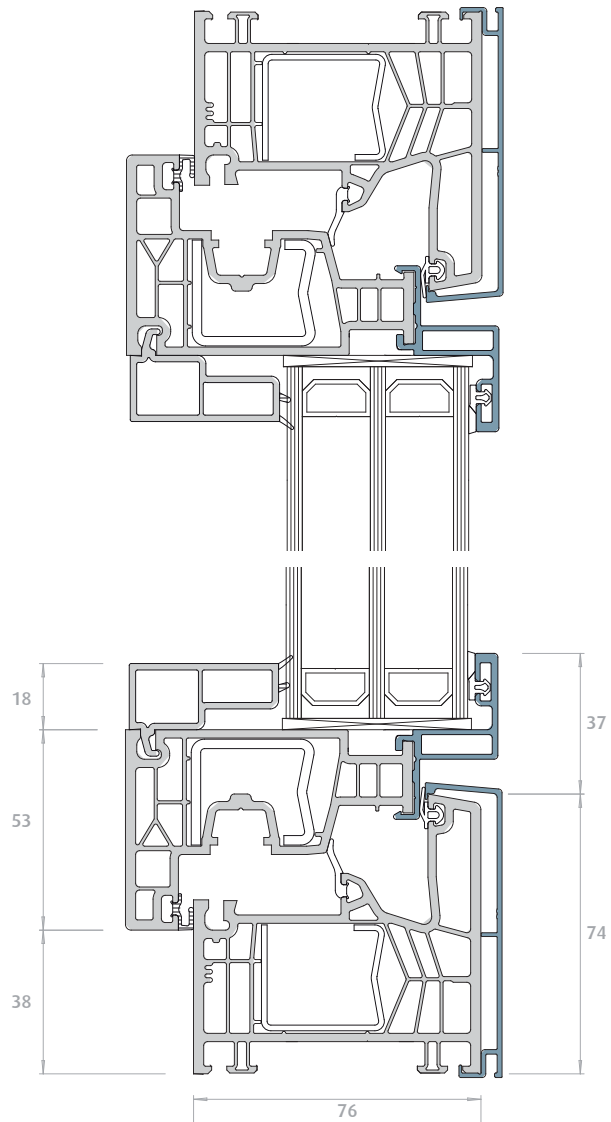

Flügel | Rahmen

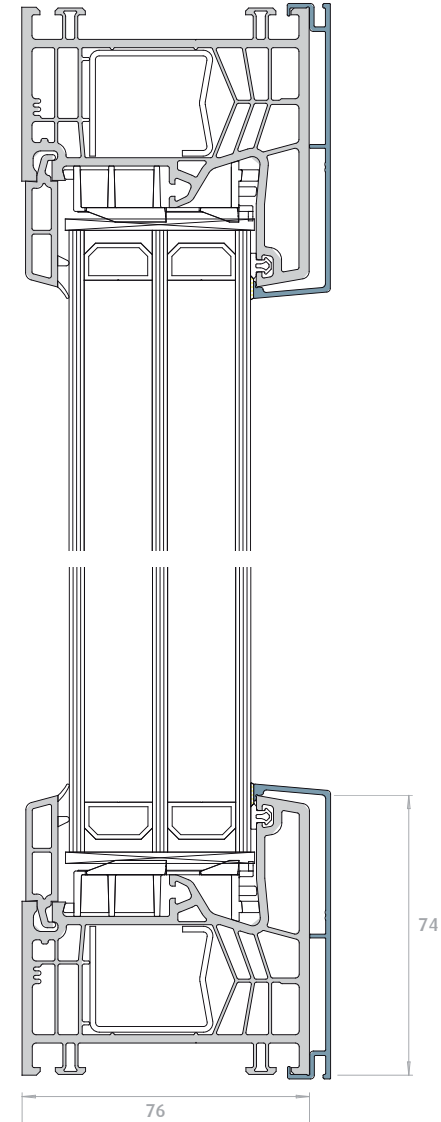

Festverglasung

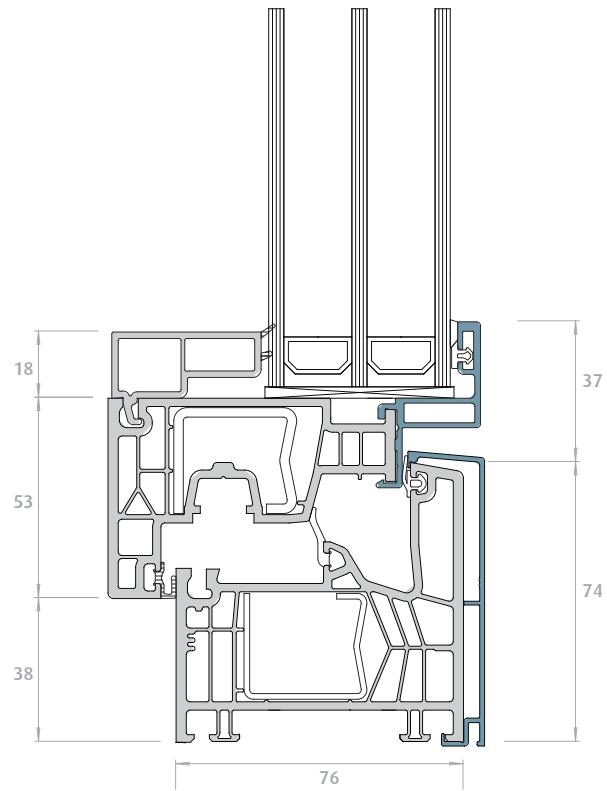

Flügel | Rahmen

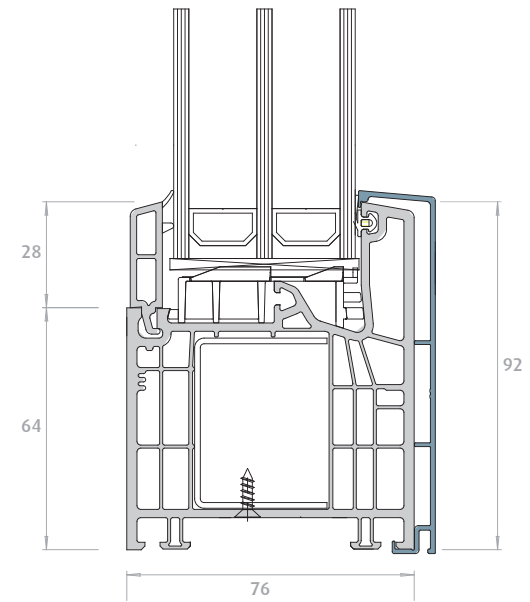

FIB
mit breitem Blendrahmen

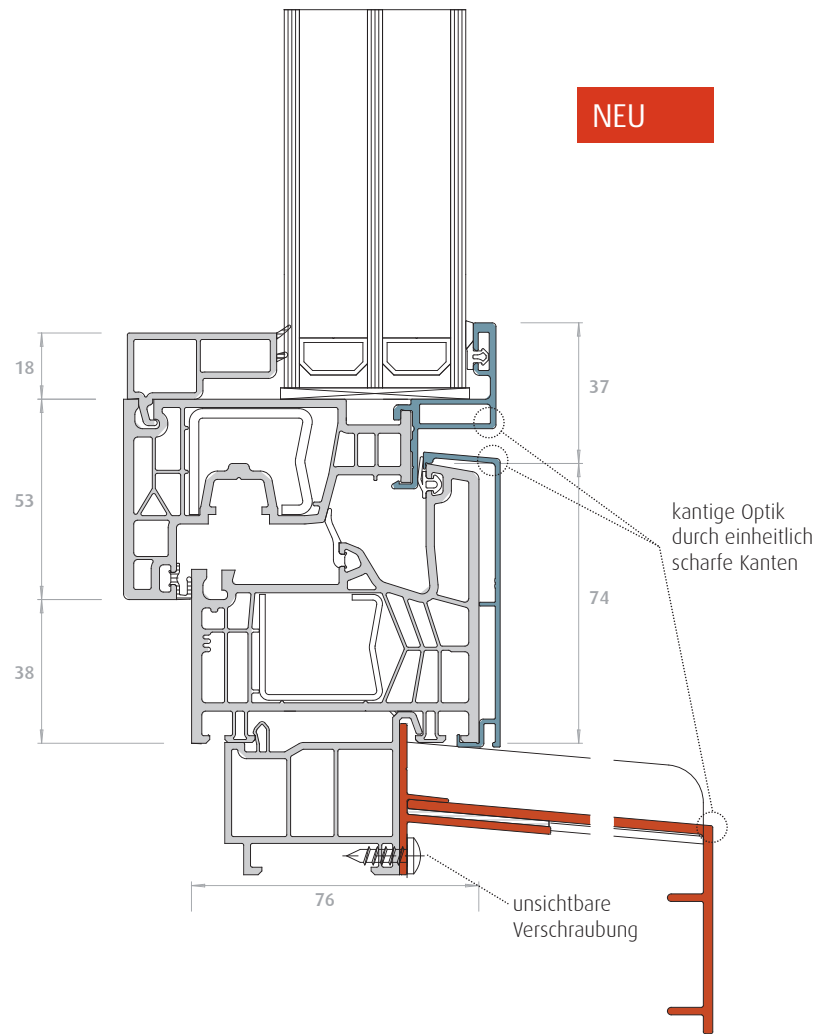

ip-Fensterbank 190 mm Ausladung

59,- Euro/lfm Bruttopreis abzgl. Rabatt
+ 2 Endstücke 19,- Euro brutto

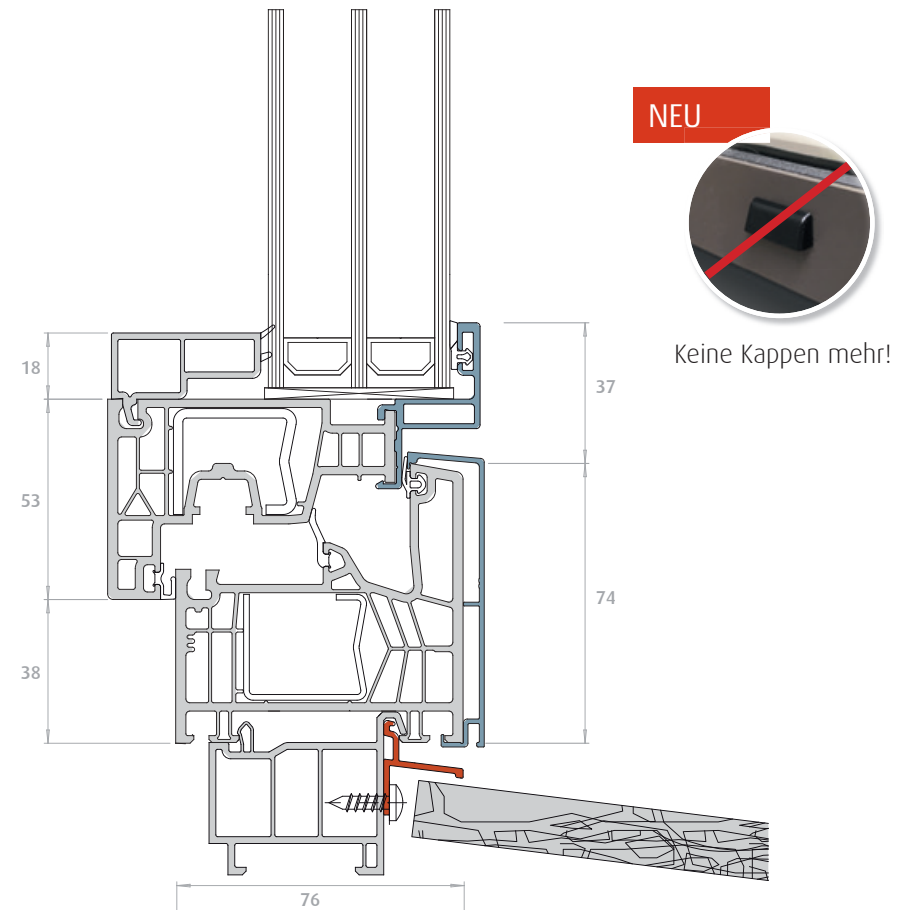

Steinbankanschluss

verdeckte Entwässerung nach unten - keine Kappen sichtbar
18,- Euro/lfm Bruttopreis abzgl. Rabatt

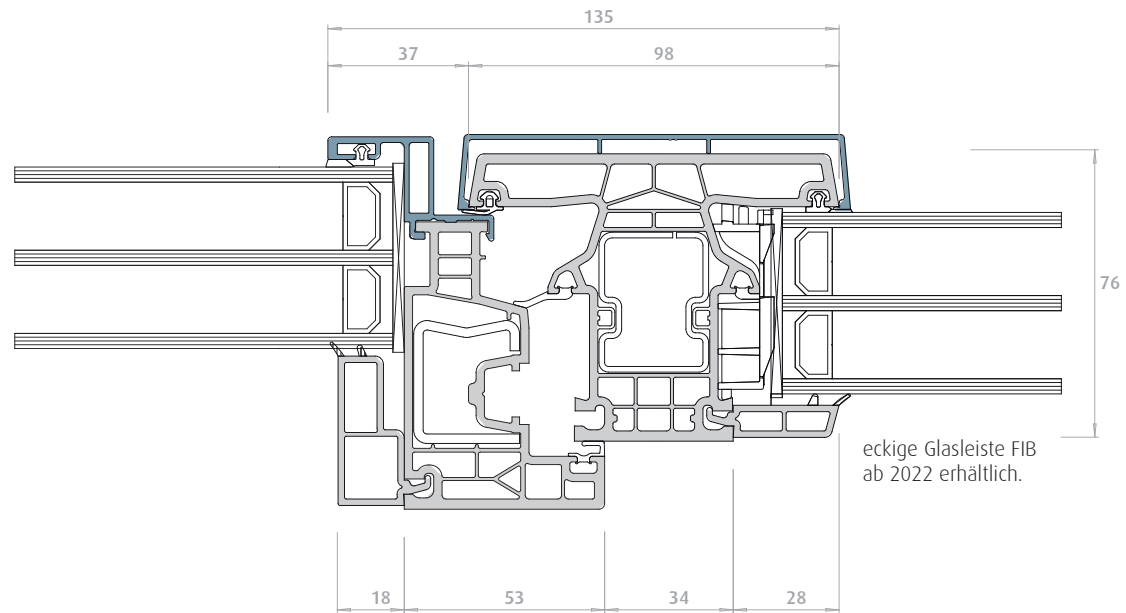

FIB und Flügel

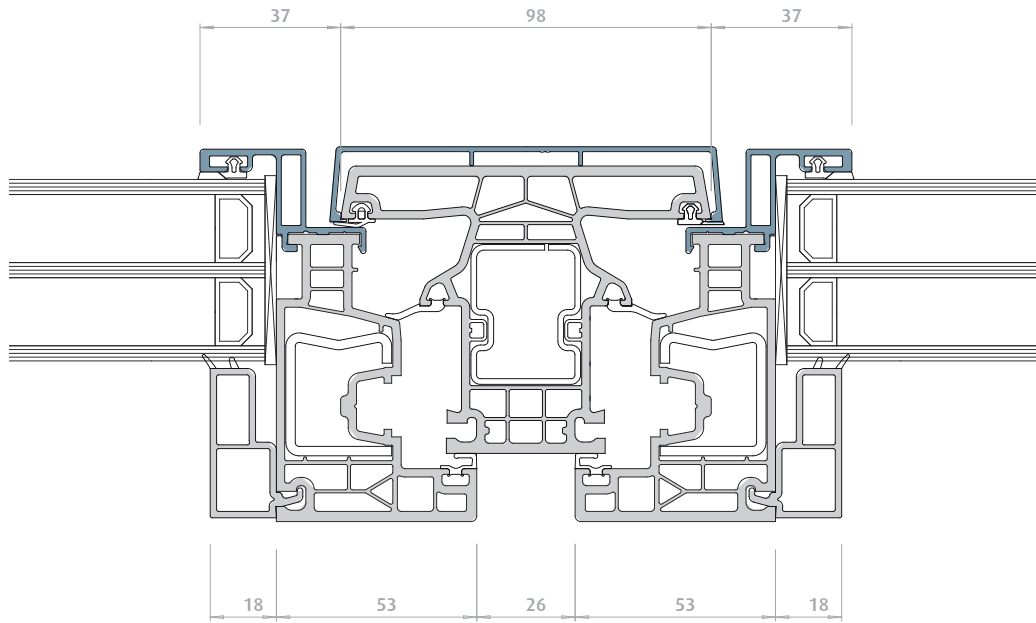

Flügel | Pfosten | Flügel

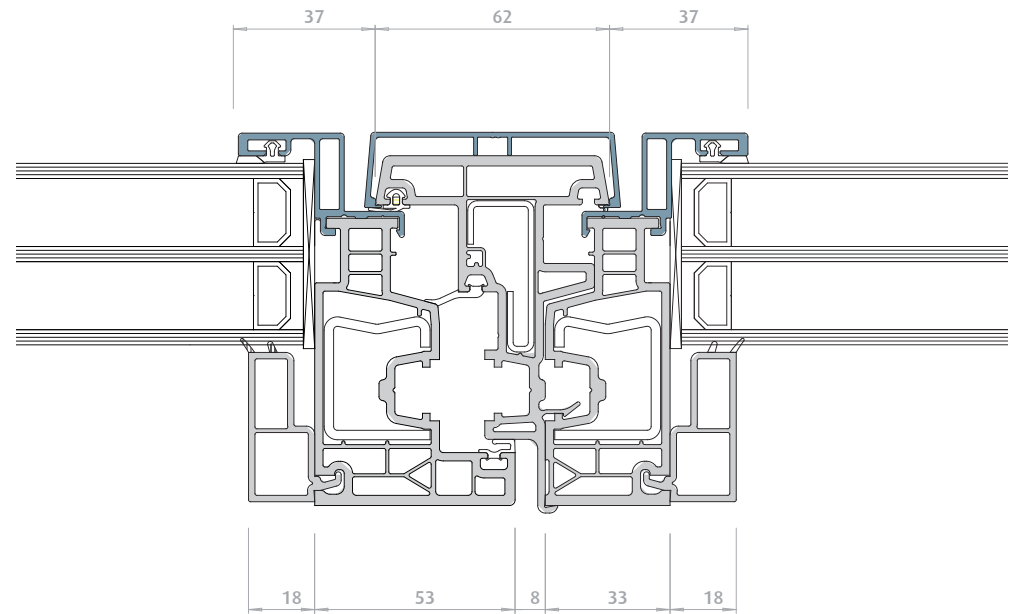

Stulp | Flügel

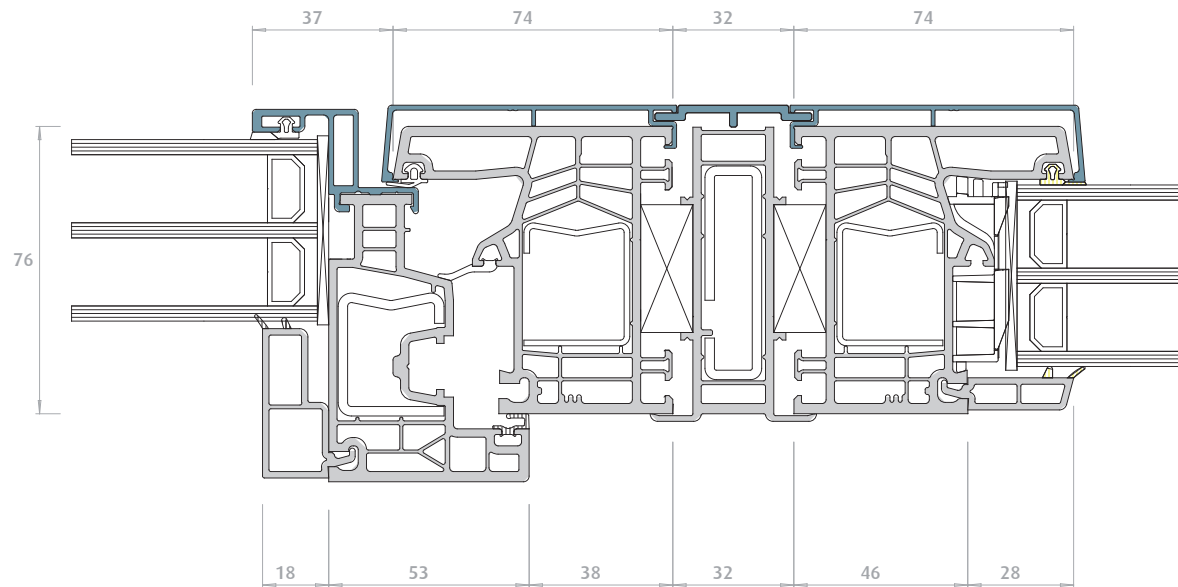

H-Kopplung

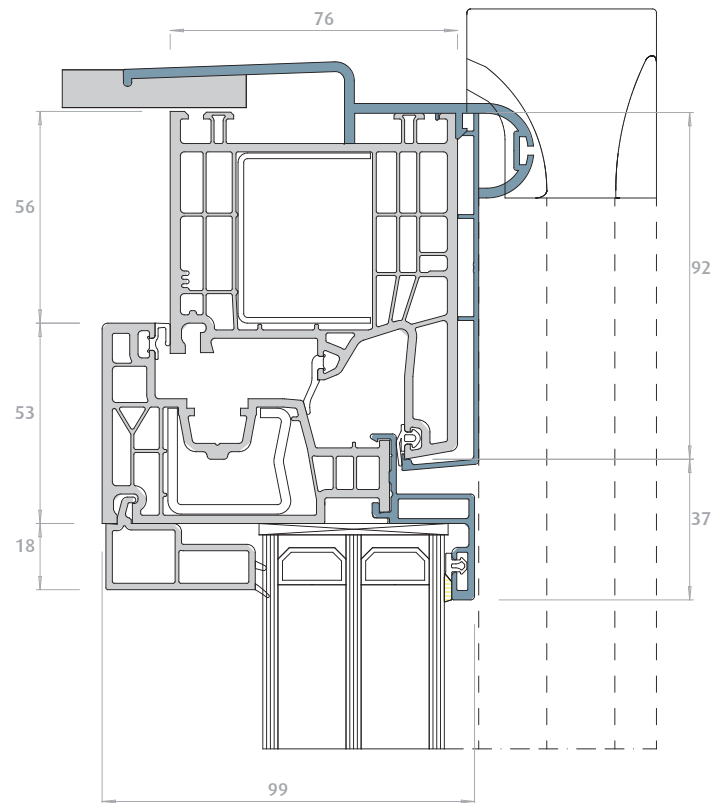

Rollladentraverse
und breiter Rahmen

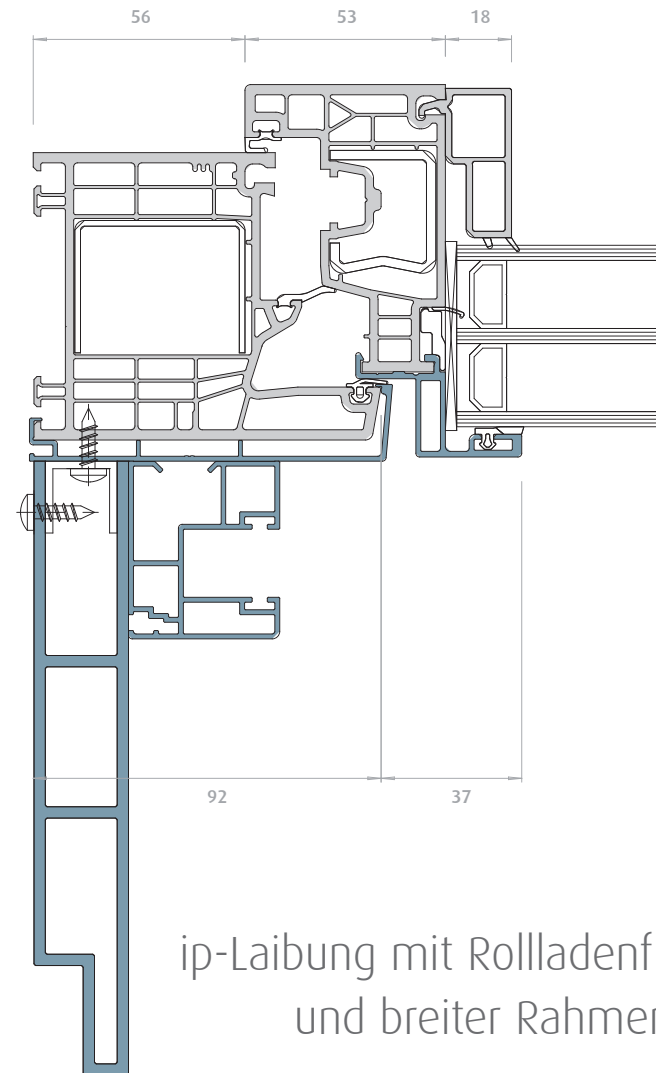

ip-Laibung mit Rolladenführung
und breiter Rahmen

ip-Laibungsprofil 65,- Euro/lfm Bruttopreis abzgl. Rabatt

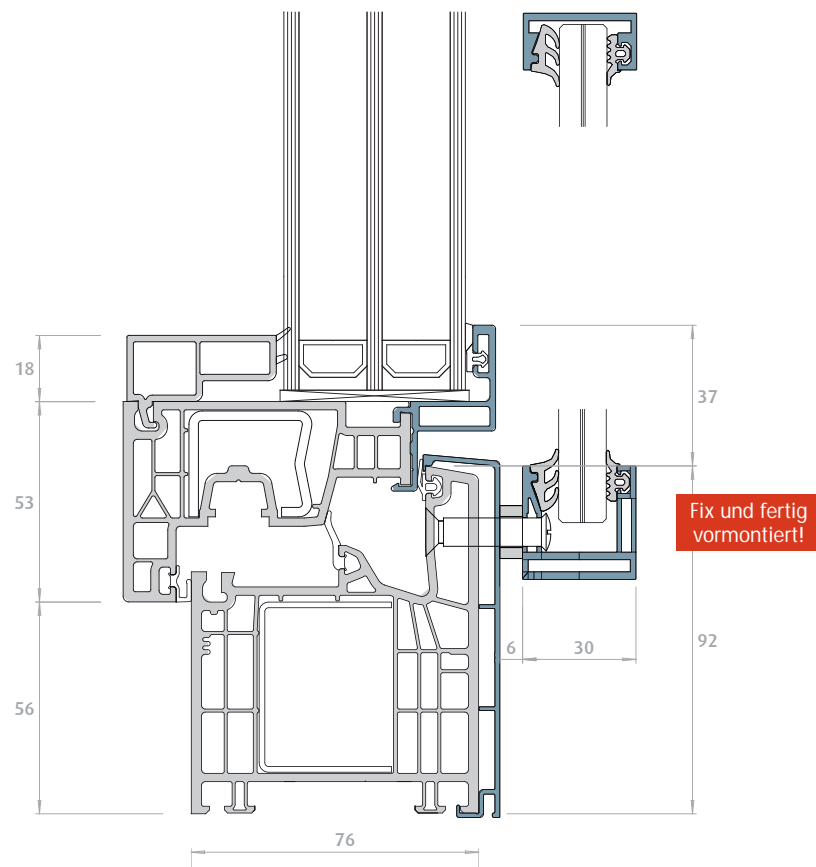

Glasabsturzicherung Typ 2 und breiter Rahmen

Vierseitiger Rahmen mit Aluabdeckung,
12 mm Sicherheitsglas, bis 140 cm breit.

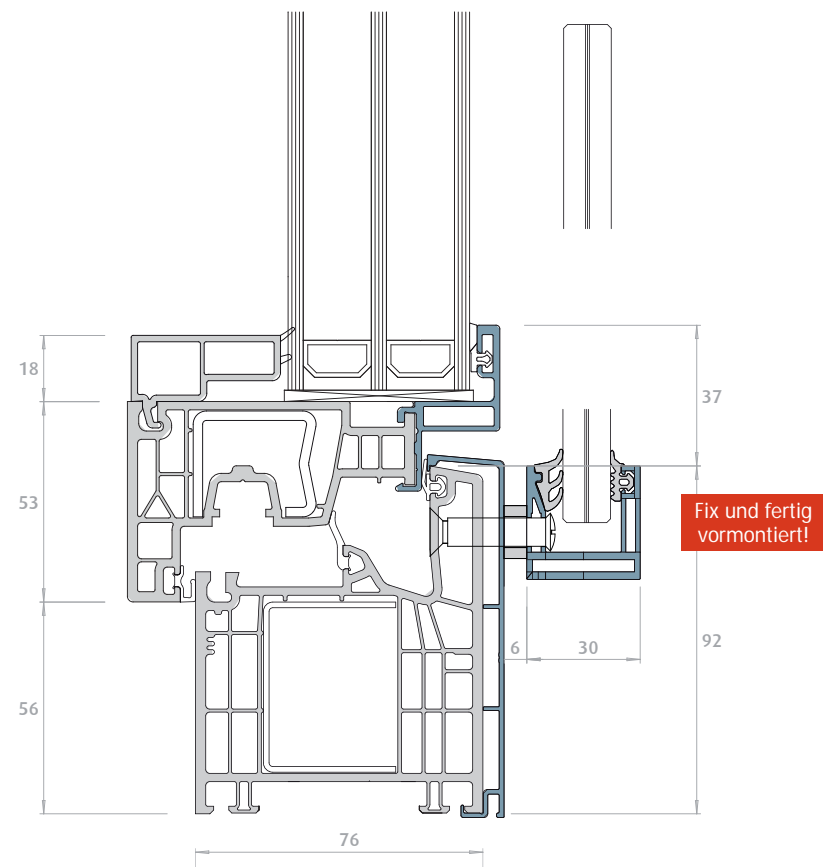

Glasabsturzicherung Typ 1 und breiter Rahmen

Dreiseitiger Rahmen, Glas oben geschliffen,
12 mm Sicherheitsglas, bis 140 cm breit.

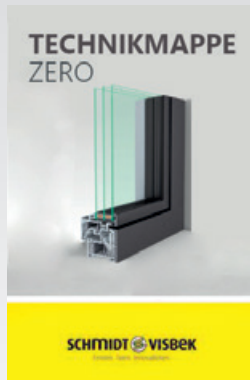

Technikmappe
ZERO

Diese Präsentation als PDF
zum Download auf:
www.schmidt-visbek.de



Thomas Beuse
ARBEITSVORBEREITUNG/TECHNIK

Fon 0 44 45 . 96 22 - 13
Fax 0 44 45 . 96 22 - 970
tbeuse@schmidt-visbek.de



Natascha Schlömer
ARBEITSVORBEREITUNG/TECHNIK

Fon 0 44 45 . 96 22 - 18
Fax 0 44 45 . 96 22 - 970
nschloemer@schmidt-visbek.de